

DALI KATCH G2

MANUEL



IN ADMIRATION OF MUSIC

SOMMAIRE

1. Introduction	3
2. Découvrir votre KATCH G2	4
3. Allumer et éteindre.....	5
4. Contrôle du volume	6
5. Chargement de la batterie.....	7
6. Bluetooth.....	8
7. Véritable stéréo sans fil	11
8. Sound Modes (Modes sonores).....	12
9. Connexions filaires	13
10. Extension de la sangle	14
11. Retour aux paramètres d'usine & Mise à jour du firmware.....	15
12. Nettoyage	16
13. Mise au rebut	16
14. Caractéristiques techniques	17



1. INTRODUCTION

Bienvenue sur le DALI KATCH G2, et merci d'avoir fait confiance à DALI pour votre musique portable. Le KATCH G2 reprend les caractéristiques et les performances du DALI KATCH original et évolue avec de nouvelles couleurs, une plus grande autonomie de batterie, des performances sans fil Bluetooth 5.0 aptX HD améliorées et un mode «True Wireless Stereo» qui permet à deux enceintes KATCH G2 de se connecter et jouer en stéréo.

Cependant, certaines choses n'ont pas besoin de changement et le DALI KATCH G2 emprunte le design danois élégant de son prédécesseur, le son multi-haut-parleurs vif et une qualité de construction exceptionnelle. La nouvelle évolution DALI KATCH G2 est le dernier mot en matière de musique nomade compacte.

L'emballage de votre **DALI KATCH G2** contient:

- Un chargeur secteur universel (longueur de câble 1,75 m)
- Un guide de démarrage rapide
- Des fiches de chargeur secteur
- Un sac de voyage

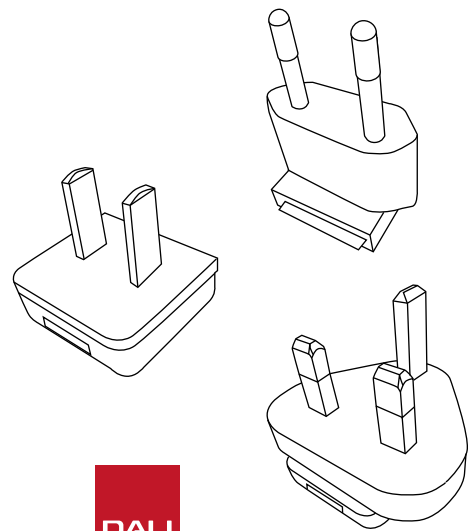
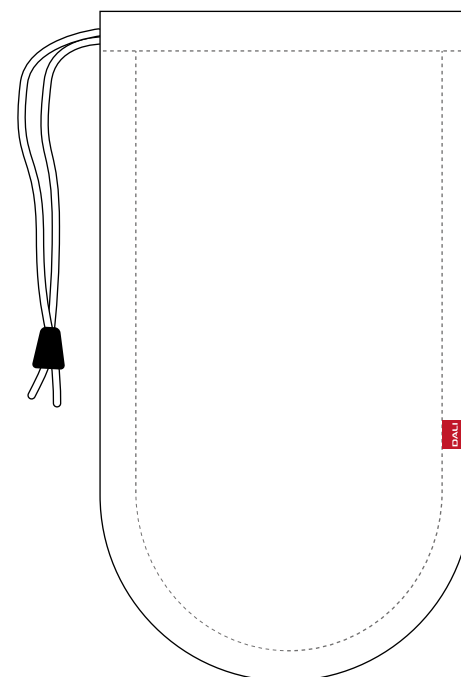
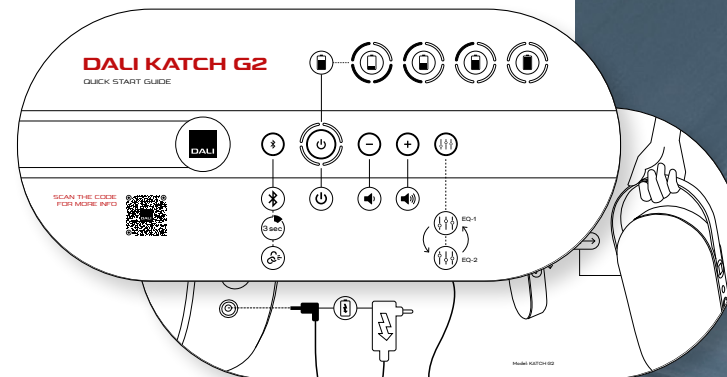

IN ADMIRATION OF MUSIC



2. DÉCOUVRIR VOTRE KATCH G2

1 Découplage Bluetooth

2 Marche / arrêt

3 Indicateurs lumineux

Prise pour chargement USB 7

Entrée mini-Jack stéréo 8

Entrée de charge secteur 9

Baisser le volume 4

Monter le volume 5

6 Changement de mode sonore



IN ADMIRATION OF MUSIC

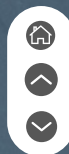

3. ALLUMER ET ÉTEINDRE

3.1 Allumer

Pour allumer votre DALI KATCH G2:

1. Appuyez et maintenez enfoncé le bouton Power On/Off (Bouton 2) jusqu'à ce que le son de mise en marche soit émis.
2. Les voyants lumineux (Lumières 3) s'allument pour indiquer que le KATCH G2 est prêt à être utilisé.

Lorsque votre DALI KATCH G2 est allumé, les voyants lumineux (Lumières 3) indiquent l'état de charge de la batterie.

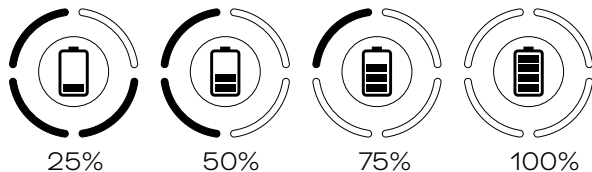

Si votre KATCH G2 ne s'allume pas, connectez-le au secteur via son chargeur (voir 4.0).

3.2 Éteindre

Pour éteindre votre DALI KATCH G2:

1. Appuyez et maintenez enfoncé le bouton Power On/Off (Bouton 2) jusqu'à ce que le son de mise hors service soit émis.
2. Les voyants lumineux (Lumières 3) s'éteignent à moins que le KATCH G2 ne soit connecté au secteur via son chargeur (voir 5.0).

Si votre DALI KATCH G2 reste inutilisé pendant 20 minutes alors qu'il fonctionne sur batterie, il s'éteindra automatiquement.

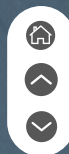
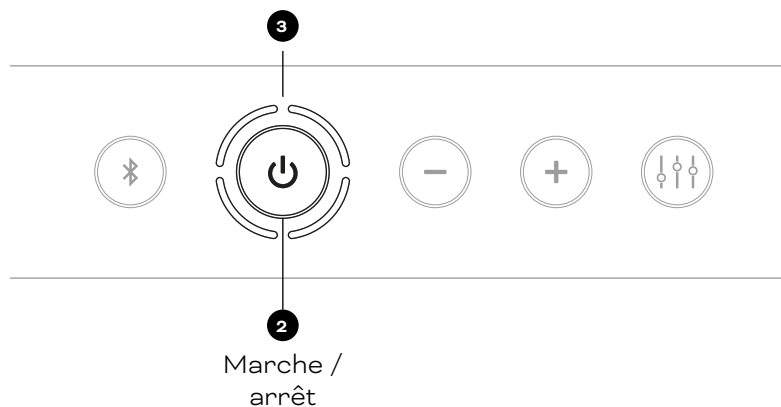

4. CONTRÔLE DU VOLUME

4.1 Baisser le volume

Pour réduire le volume de votre DALI KATCH G2, appuyez sur le bouton Volume Down (Bouton 4).

Pour réduire rapidement le volume de votre DALI KATCH G2, maintenez enfoncé le bouton Volume Down (Bouton 4).

4.2 Monter le volume

Pour monter le volume de votre DALI KATCH G2, appuyez sur le bouton Volume Up (Bouton 5).

Pour augmenter rapidement le volume de votre DALI KATCH G2, maintenez enfoncé le bouton Volume Up (Bouton 5).

4.3 Indications de volume

Les voyants lumineux (lumières 3) indiquent le réglage du volume.

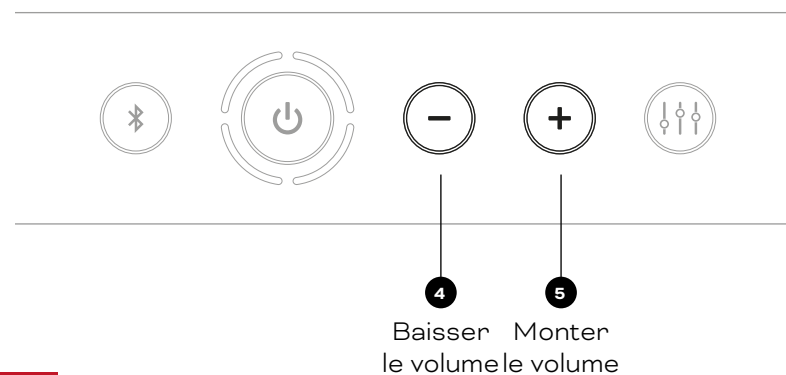
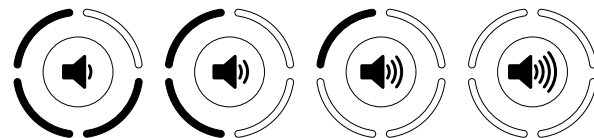

NOTE

Lors de la lecture audio Bluetooth, en plus de régler le volume avec les boutons KATCH G2, vous pouvez également utiliser les boutons de volume de votre appareil Bluetooth.

5. CHARGEMENT DE LA BATTERIE

Pour charger la batterie interne du DALI KATCH G2, connectez le chargeur secteur fourni au KATCH G2 (Connecteur 9). La charge commence dès que le chargeur est connecté au secteur. Les voyants (lumières 3) clignotent lentement pendant la charge tout en indiquant simultanément l'état de charge. Une charge complète de la batterie prendra un peu plus de 2 heures. La lecture de musique ou l'utilisation de la sortie de chargement via USB (connecteur 7) augmentera le temps de charge.

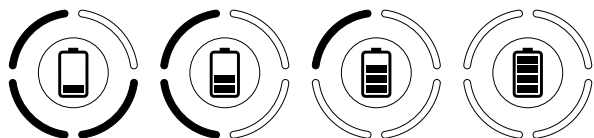

Avec une batterie complètement chargée, votre KATCH G2 peut lire de la musique jusqu'à 30 heures.

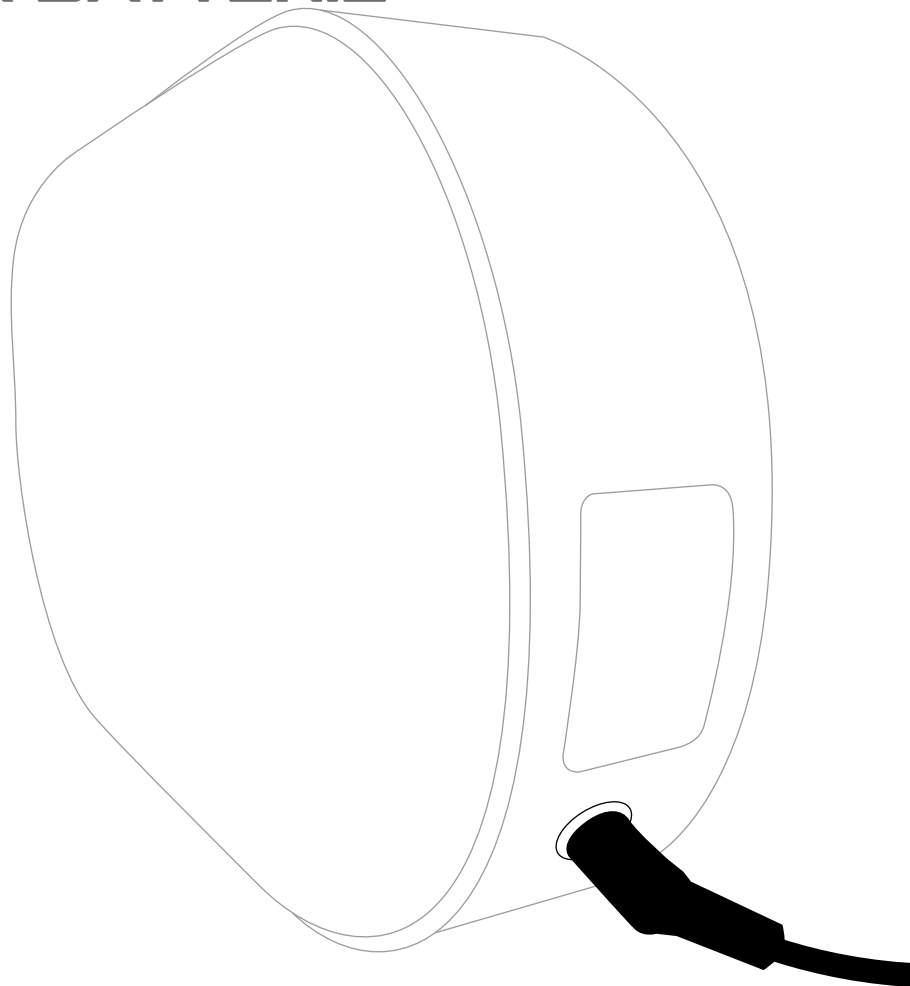

NOTE

L'alimentation du DALI KATCH G2 via le chargeur secteur lui permet de jouer plus fort et avec plus d'énergie. Ceci est recommandé pour des performances optimales lorsque on veut lire de la musique à fort volume pour une fête.

Le KATCH G2 a une autonomie de batterie de premier ordre, mais elle varie en fonction de l'utilisation. Si vous lisez votre musique plus fort, la batterie se déchargera un peu plus vite.



IN ADMIRATION OF MUSIC



6. BLUETOOTH

6.1 Couplage

Pour connecter un appareil audio Bluetooth à votre DALI KATCH G2:

1. Allumez le KATCH G2 (voir 3.1). Il devient immédiatement visible pour l'appairage.
2. Lancez le couplage Bluetooth à partir des paramètres de votre appareil audio et sélectionnez «DALI KATCH G2».
3. Une fois le couplage établi, le son de couplage Bluetooth du KATCH G2 est émis et les voyants lumineux (voyants 3) s'allument en bleu.

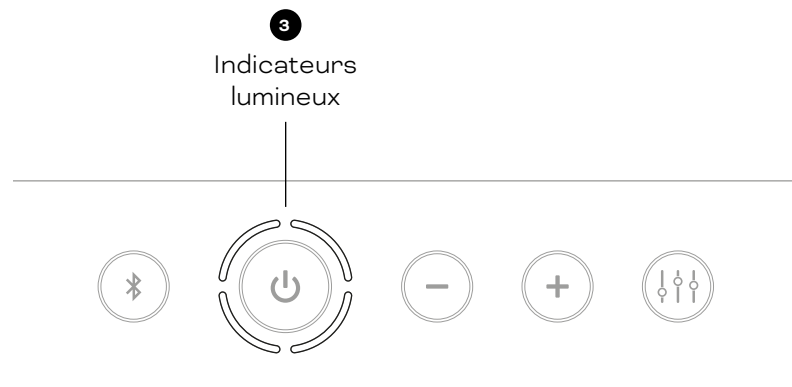

Si un appareil audio Bluetooth a déjà été couplé avec votre DALI KATCH G2 et se trouve à sa portée, le KATCH G2 se reconnectera automatiquement à cet appareil.

Il est possible de coupler simultanément deux appareils à votre DALI KATCH G2, mais un seul appareil à la fois pourra se connecter et lire de l'audio.

NOTE

Le DALI KATCH G2 utilise Bluetooth 5.0 pour une portée et une stabilité de connexion améliorées, et implémente le codec audio sans fil aptX HD pour une qualité sonore optimale.

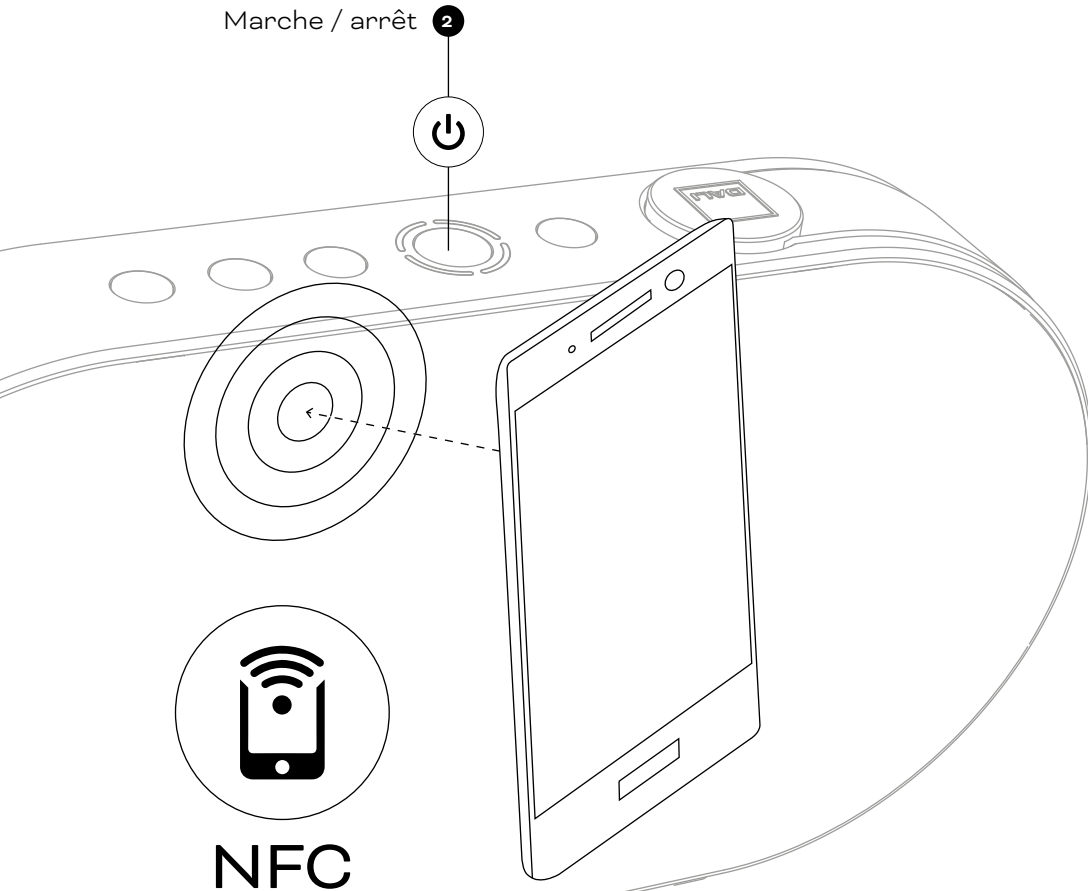

6. BLUETOOTH

6.2 Couplage NFC

Le couplage Bluetooth au DALI KATCH G2 peut également être lancé à l'aide de NFC:

1. Allumez le DALI KATCH G2 (voir 3.1).
2. Assurez-vous que NFC est activé sur votre appareil audio Bluetooth.
3. Localisez la zone de détection NFC de votre périphérique audio Bluetooth.
4. Tenez la zone de détection NFC de l'appareil audio à proximité du KATCH G2, près du bouton On/Off (Bouton **2**), comme indiqué sur l'illustration.

NOTE

NFC est l'abréviation de «Near-field Communication». Il utilise la même technologie mobile à courte portée que celle utilisée pour les paiements par téléphone mobile. L'appairage Bluetooth NFC n'est actuellement disponible qu'avec les appareils mobiles Android.

6. BLUETOOTH

6.3 Découplage Bluetooth

Si vous ne parvenez pas à coupler un appareil Bluetooth avec votre DALI KATCH G2, il est probable que deux appareils lui soient déjà couplés. Dans ce cas:

1. Appuyez sur le bouton de découplage Bluetooth du KATCH G2 (Bouton ❶) et maintenez-le enfoncé jusqu'à ce que le son de découplage Bluetooth soit émis et que les voyants clignotent en bleu.
2. Tous les appareils couplés seront désormais libérés, permettant à deux nouveaux appareils d'être couplés.

6.4 Nommage Bluetooth

Si vous possédez plusieurs enceintes DALI KATCH G2, il est possible de changer leurs noms Bluetooth afin que vous puissiez savoir lequel est lequel.

1. Éteignez chaque DALI KATCH G2 (voir 3.2).
2. Appuyez et maintenez enfoncé le bouton On/Off (Bouton ❷).
3. Lorsque le son d'activation est émis, maintenez toujours le bouton On/Off (Bouton ❷) enfoncé, tout en appuyant simultanément sur le bouton d'augmentation du volume (Bouton ❸) ou de réduction du volume (Bouton ❹) pour faire défiler les options de nom possibles (DALI KATCH G2, DALI KATCH G2 1, DALI KATCH G2 2 et DALI KATCH G2 3). L'affichage des voyants lumineux de chaque option est illustré dans le diagramme.



DALI KATCH G2



DALI KATCH G2 1



DALI KATCH G2 2



DALI KATCH G2 3



7. VÉRITABLE STÉRÉO SANS FIL

Il est possible de connecter deux enceintes DALI KATCH G2 en mode True Wireless Stereo (TWS) pour créer une paire stéréo, en lisant les canaux gauche et droit.

Pour lancer la connexion stéréo:

1. Allumez le premier DALI KATCH G2 et associez-le à un appareil Bluetooth (voir 6.1). Ce KATCH G2 jouera le canal gauche une fois la configuration stéréo terminée.
2. Allumez le second DALI KATCH G2.
3. Pour activer le mode de couplage stéréo, maintenez simultanément enfoncés le bouton de libération Bluetooth (Bouton ❶) et le bouton d'augmentation du volume (Bouton ❺) de chaque enceinte KATCH G2 à leur tour jusqu'à ce que leurs voyants clignotent en blanc et bleu.
4. Les deux enceintes DALI KATCH G2 se connecteront désormais l'une à l'autre en tant que paire stéréo. Cela peut prendre jusqu'à 25 secondes. Lorsque la connexion TWS est établie, le son de connexion Bluetooth est diffusé sur les deux enceintes et leurs voyants lumineux passent au blanc.

Le contrôle du volume se synchronisera automatiquement entre les enceintes lors de l'utilisation de l'augmentation / diminution du volume sur l'une ou l'autre.

Les deux unités resteront connectées en mode TWS jusqu'à ce que la connexion soit annulée manuellement.

Pour annuler le mode TWS, maintenez enfoncé le bouton de découplage Bluetooth (Bouton ❶) sur l'une des deux enceintes DALI KATCH G2 jusqu'à ce que le son de découplage Bluetooth soit émis.

Si le mode TWS est annulé en appuyant sur le bouton de déverrouillage Bluetooth du canal droit KATCH G2 (Bouton ❶), le canal gauche KATCH G2 restera couplé avec le périphérique Bluetooth. Si le mode TWS est annulé en appuyant sur le bouton de déverrouillage Bluetooth du canal gauche KATCH G2, le couplage de l'appareil sera également annulé.

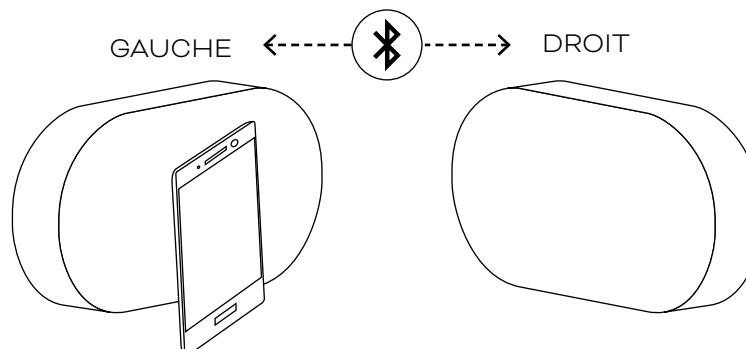

REMARQUES:

Le mode TWS n'est disponible que lorsque les haut-parleurs KATCH G2 lisent de l'audio Bluetooth.

Les deux enceintes KATCH G2 d'une paire TWS sont placées au mieux dans la même pièce ou espace. Le mode TWS n'est pas destiné à activer l'audio multi-pièces.

En mode TWS, il n'est possible de coupler qu'un seul appareil à la fois à la paire KATCH G2.



8. SOUND MODES (MODES SONORES)

Les options de mode sonore du DALI KATCH G2 proposent deux profils sonores alternatifs destinés à s'adapter à différents emplacements du KATCH G2, sources ou ambiances audio. L'option Clear (Clair) met l'accent sur les détails et l'intelligibilité tandis que l'option Warm (Chaud) met l'accent sur un plaisir musical plus détendu.

Pour basculer entre les deux modes sonores, appuyez sur le bouton Sound Mode (Bouton 6). L'affichage des voyants lumineux de chaque option est illustré dans le diagramme.

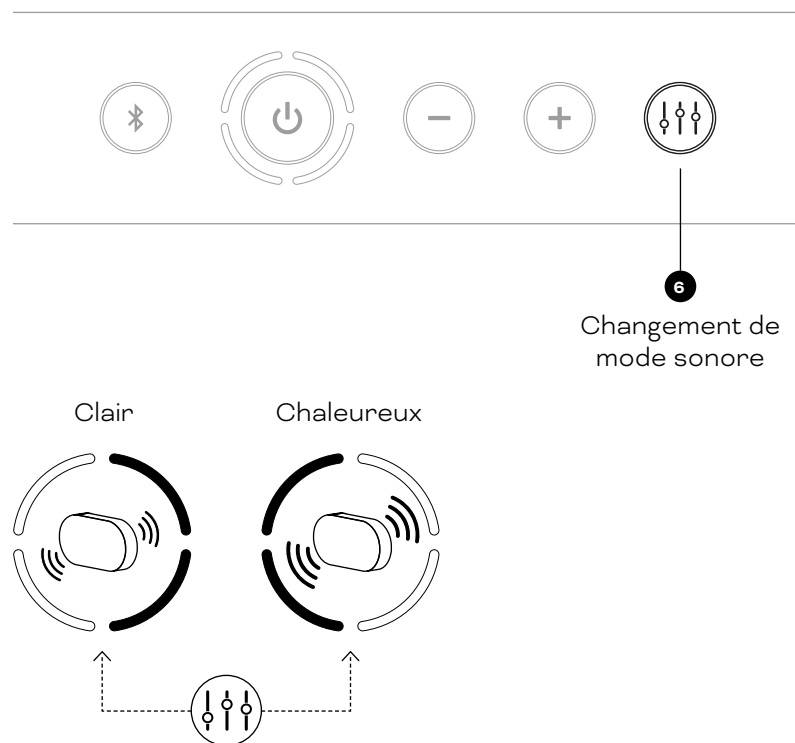

REMARQUES:

Si deux enceintes KATCH G2 sont connectées l'une à l'autre en mode TWS, le mode de son doit être réglé individuellement sur les deux appareils.

Le DALI KATCH G2 est conçu pour offrir le meilleur son possible partout, mais différents placements seront reflétés dans le son. Par exemple, le fait de placer le KATCH G2 sur le sol près d'un mur ou dans un coin augmentera le niveau des graves. Vous pouvez utiliser les options de Sound Mode (voir 8.0) pour vous aider à faire correspondre le son à l'emplacement.

9. CONNEXIONS FILAIRES

9.1 Charge USB (connecteur 7)

La prise USB Charge du DALI KATCH G2 fournit jusqu'à 1 ampère à 5 volts et est capable de charger la plupart des appareils mobiles. La prise Charge est également capable d'alimenter un périphérique USB externe tel que le dongle Google Chromecast Audio, dont la sortie audio peut être connectée à l'entrée Mini-Jack KATCH G2.

9.2 Entrée mini-Jack stéréo (connecteur 8)

Vous pouvez connecter des sources audio filaires à votre DALI KATCH G2 à l'aide d'un câble mini-jack stéréo. Lorsqu'une prise mini-jack est insérée, le KATCH G2 bascule automatiquement sur l'entrée mini-jack et arrête la lecture Bluetooth. Pour remettre le KATCH G2 en lecture Bluetooth, débranchez le mini-jack ou appuyez brièvement sur le bouton de déverrouillage Bluetooth (Bouton 1). Lorsqu'un mini-jack est connecté, le bouton de déverrouillage Bluetooth KATCH G2 (Bouton 1) agit comme un switch de sélection Bluetooth / mini-jack.

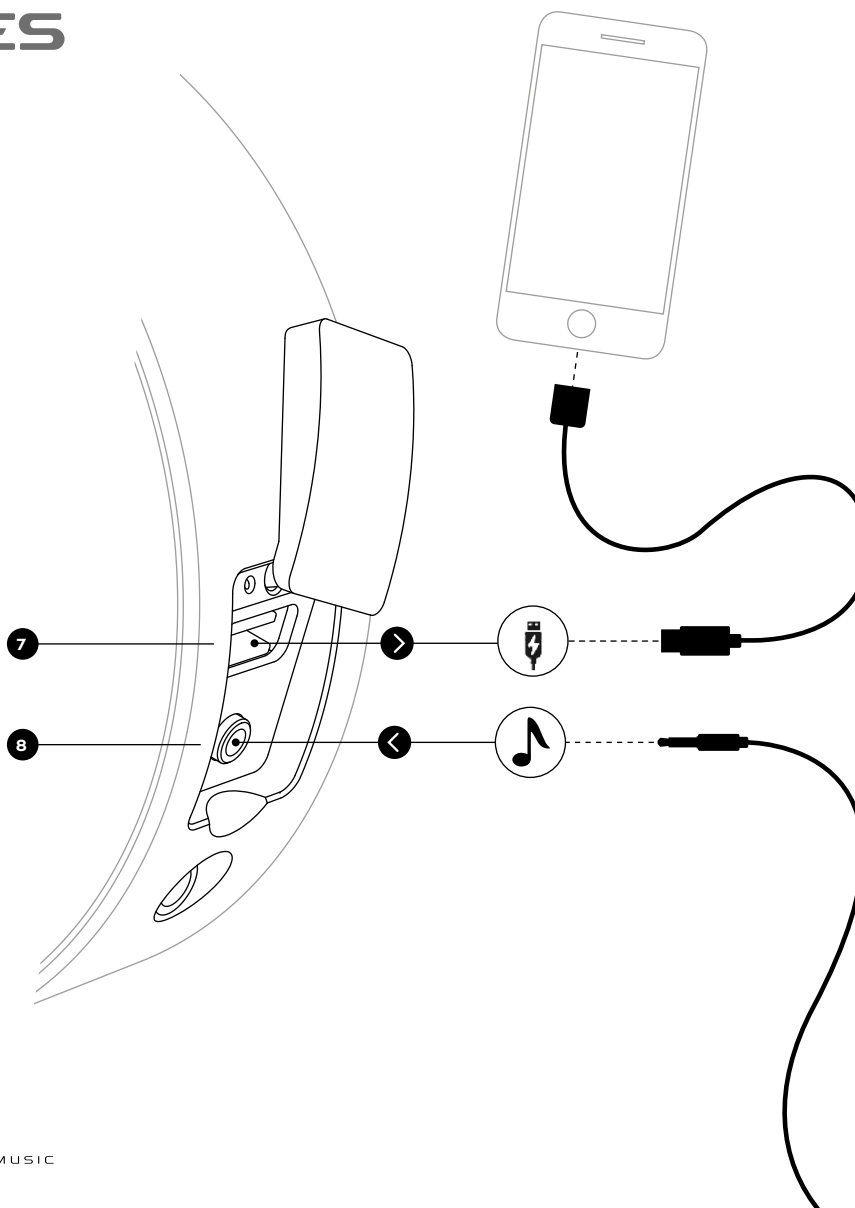

REMARQUES:

Tant qu'il dispose d'une réserve de batterie suffisante, votre KATCH G2 est capable de charger un appareil mobile même lorsqu'il n'est pas connecté au secteur. Cette fonction Power Bank signifie que votre KATCH G2 peut venir à la rescousse lorsque la batterie de votre téléphone est épuisée.

La prise USB Charge ne peut pas être utilisée pour la lecture de musique.



10. EXTENSION DE LA SANGLE

La sangle en cuir DALI KATCH G2 peut être rallongée pour faire office de poignée. Vous pouvez bloquer la sangle en position étendue en utilisant votre pouce pour pousser et relâcher le blocage de sangle situé sous le KATCH G2. La manœuvre inverse verrouille la sangle en place initiale.

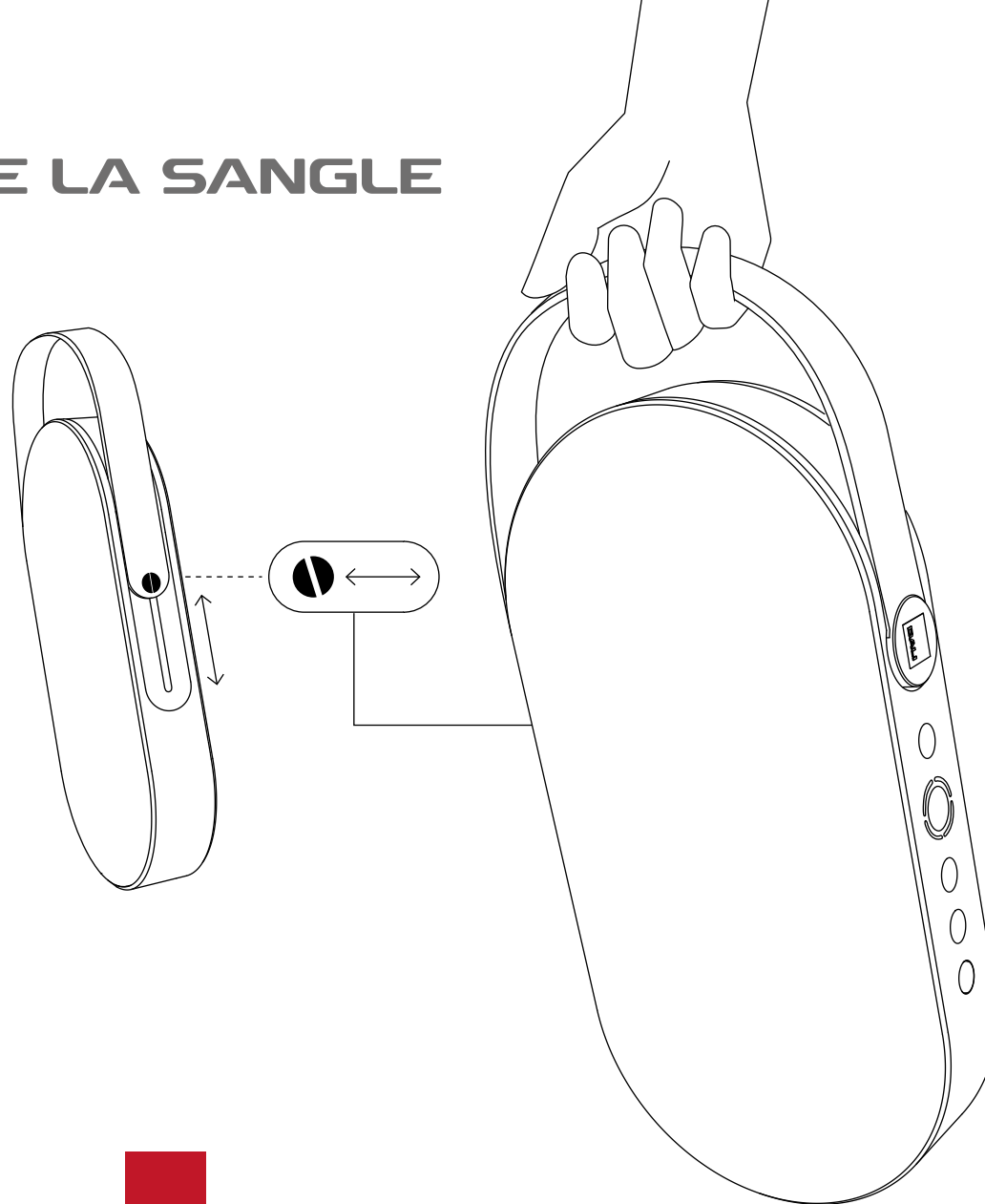

IN ADMIRATION OF MUSIC



11. RETOUR AUX PARAMÈTRES D'USINE & MISE À JOUR DU FIRMWARE

11.1 Retour aux paramètres d'usine

Pour réinitialiser votre DALI KATCH G2 à ses paramètres d'usine par défaut:

1. Arrêtez toute lecture audio.
2. Allumez le KATCH G2 (voir 3.2).
3. Appuyez maintenez enfoncé le bouton Sound Mode (Bouton 6) tout en appuyant sur le bouton On/Off (Bouton 2) jusqu'à ce que les voyants lumineux (Lumières 3) s'allument, une par une.
4. Attendez environ 10 secondes.
5. Allumez le KATCH G2 (voir 3.2).
6. L'unité va maintenant s'allumer avec ses paramètres d'usine par défaut.

11.2 Mise à jour du firmware

Copiez le fichier du firmware dans le répertoire racine d'une clé USB. Le fichier doit être nommé «katch.hex».

Connectez le KATCH G2 à son chargeur secteur et insérez la clé USB dans la prise USB charge du KATCH G2 (Connecteur 7). Exécutez les points 1 à 4 de la réinitialisation d'usine (voir 11.1).

Tous les voyants lumineux (Lumières 3) s'allument, le son de mise à jour du firmware est émis et le KATCH G2 s'éteint de lui-même. Après la réinitialisation, le firmware est mis à jour.

NOTE

Vérifiez le nouveau firmware ici:



www.dali-katch.com

12. NETTOYAGE

Vous pouvez nettoyer le boîtier de votre DALI KATCH G2 avec un chiffon doux et sec. Si le boîtier est particulièrement sale, essuyez-le avec un chiffon doux imbibé d'un nettoyant tout usage et bien essoré. Attention à ne pas mouiller le KATCH G2: il contient des composants électroniques qui seront endommagés par l'eau.

La housse de voyage peut être nettoyée en la lavant doucement à la main dans de l'eau tiède. Il ne devrait pas être nécessaire d'utiliser de détergent.

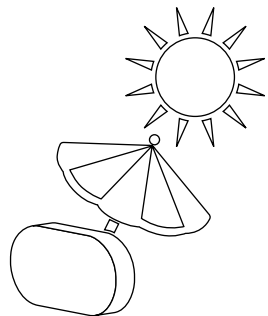

Les surfaces du DALI KATCH G2 peuvent se décolorer avec le temps lorsqu'elles sont exposées à la lumière directe du soleil. Évitez d'exposer votre KATCH G2 à la lumière directe du soleil pendant de longues périodes.

13. MISE AU REBUT

Si vous souhaitez vous débarrasser de ce produit, ne le mélangez pas avec les ordures ménagères. Il existe un système de collecte séparé pour les produits électroniques usagés conformément à la législation qui exige un traitement, une récupération et un recyclage appropriés. Les ménages privés des États membres de l'UE, de la Suisse, du Liechtenstein et de la Norvège peuvent retourner gratuitement leurs produits électroniques usagés aux centres de collecte désignés ou à un détaillant (si vous en achetez un nouveau similaire).

Si vous résidez dans des pays non mentionnés ci-dessus, veuillez contacter vos autorités locales pour connaître la méthode d'élimination appropriée. En suivant ce processus, vous vous assurez que votre produit mis au rebut subit le traitement, la récupération et le recyclage nécessaires et évite ainsi les effets négatifs potentiels sur l'environnement et la santé humaine.

14. CARACTÉRISTIQUES TECHNIQUES

DALI KATCH G2	
Gamme de fréquences (±3 dB) (Hz)	49 / 23,000
SPL maximum [dB]	95
Fréquence de coupure [Hz]	2300
Haut-parleur haute fréquence	Dôme en textile souple 2 x 21 mm
Haut-parleur basse fréquence	Cône en aluminium 2 x 3,5 "avec capuchon en tissu
Haut-parleur passif basse fréquence	Cône en acier 2 x 73 x 52 mm
Type de boîtier	Boîtier fermé avec deux radiateurs passifs
Puissance de sortie [watt]	2 x 25
Connexion(s) d'entrée	Mini-jack stéréo 3,5 mm
Entrée(s) sans fil	Bluetooth™ 5.0. aptX, aptX HD, AAC
Connexion(s) de sortie	Charge USB (5V / 1A)
Type d'amplificateur	Classe D entièrement numérique
Type de batterie	Li-Ion 3300 mAh
Temps de lecture de la batterie	Jusqu'à 30 heures
Temps de chargement de la batterie	Jusqu'à 2 heures

DALI KATCH G2	
Placement recommandé	Étagère Table Suspendu à la sangle
Fonctions	Mode Son Double (clair / chaud) Mode paire stéréo Marche / arrêt Sélection de source Veille (mise hors tension automatique) Volume Couplage NFC
Consommation électrique en veille [W]	<0,3 (adaptateur secteur)
Dimensions (H x L x P) [mm]	138 x 268,5 x 47
Poids [kg]	1,1
Accessoires inclus	Adaptateur d'alimentation secteur universel (Longueur de câble 1,75 m) Un guide de démarrage rapide Des fiches de chargeur secteur Un sac de voyage
Finition	Iron Black Caramel White Chilly Blue

